

产品型号: BDH 20011-A1

产品尺寸: 175×210×65 mm

产品重量:



15221520

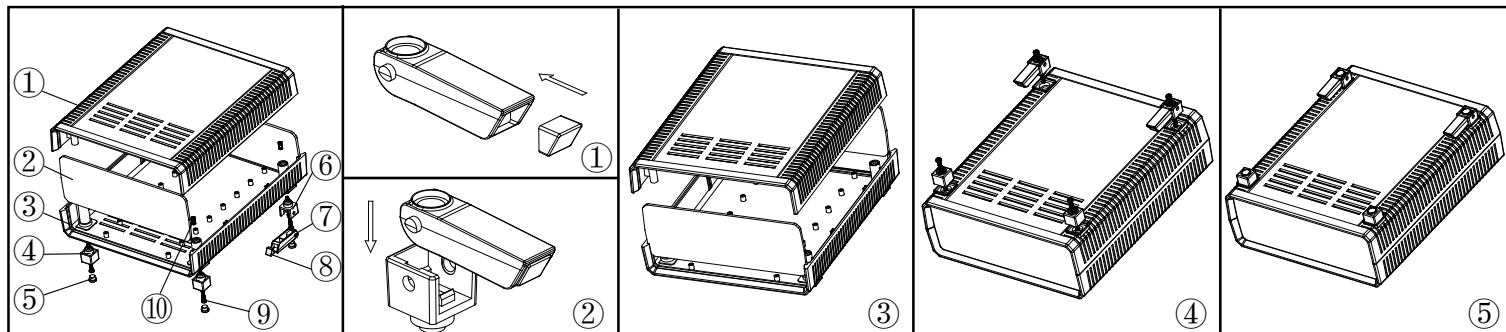

①

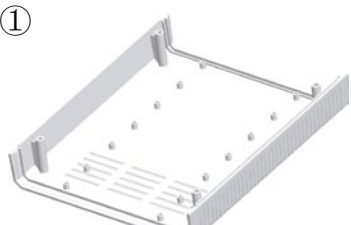

产品型号: 20011-B1
 产品名称: 上壳
 模具编号: BAH10060-A1A2
 材料: ABS(电脑色:FS20412)
 用量: 1 PCS

②



产品型号: 20011-D1
 产品名称: 挡板
 模具编号: BAH10060-A3
 材料: ABS(电脑色:FS20412)
 用量: 2 PCS

③

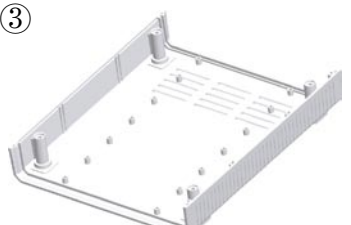

产品型号: 20011-C1
 产品名称: 下壳
 模具编号: BAH10060-A1A2
 材料: ABS(电脑色:FS20412)
 用量: 1 PCS

④



产品型号: 20009-E1
 产品名称: 后脚垫座
 模具编号: BAH10058-A4A5
 材料: ABS(电脑色:FS20412)
 用量: 2 PCS

⑤



产品型号: BP-9
 产品名称: 脚垫
 模具编号: BAH10020-A4
 材料: PVC(电脑色:FS20412)
 用量: 4 PCS

⑥



产品型号: 20009-F1
 产品名称: 前脚垫座
 模具编号: BAH10058-A4A5
 材料: ABS(电脑色:FS20412)
 用量: 2 PCS

⑦



产品型号: 20009-G1
 产品名称: 支撑架
 模具编号: BAH10058-A6
 材料: ABS(电脑色:FS20412)
 用量: 2 PCS

⑧



产品型号: 20009-H1
 产品名称: 脚垫
 模具编号: BAH10058-A7
 材料: PVC(电脑色:FS20412)
 用量: 2 PCS

⑨



产品型号: PM3x35
 产品名称: 螺丝
 规格: M3×35
 材料: 不锈钢
 用量: 4 PCS

⑩



产品型号: M3×10
 产品名称: 铜套
 规格: M3×10
 材料: 铜
 用量: 4 PCS
 颜色: 铜色

名称	尺寸 (mm)	纸箱编号	G.W (kg)	N.W (kg)	每箱数量(个)	环保胶袋尺寸mm
小箱						
大箱						