

产品型号: BDH 20013-A2

产品尺寸: 200×190×76 mm

产品重量:



15221525

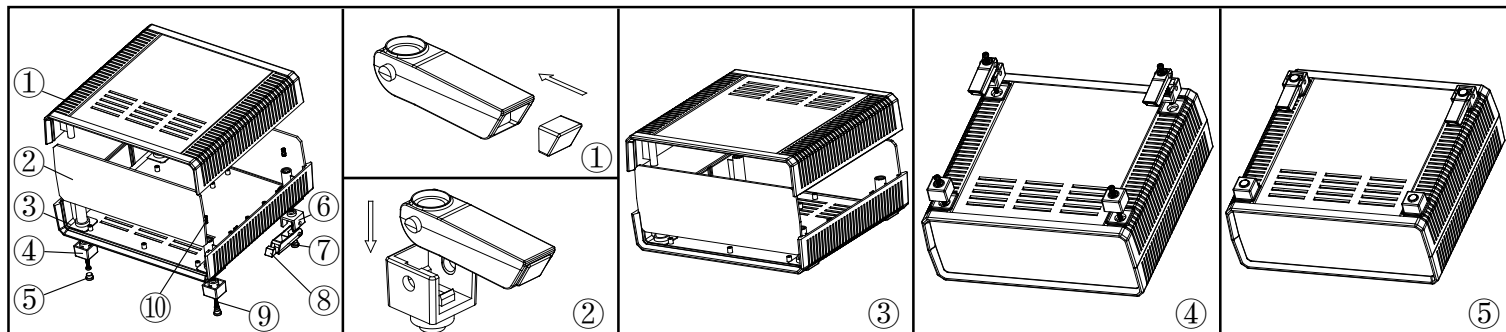

①

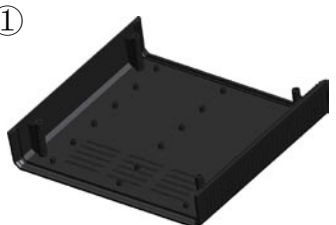

产品型号: 20013-B1  
 产品名称: 上壳  
 模具编号: BAH10062-A1  
 材料: ABS(BLACK:UN 2014)  
 用量: 1 PCS

②

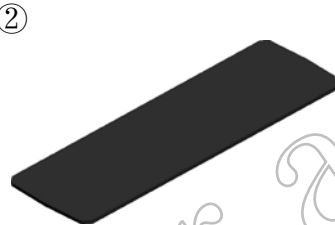

产品型号: 20013-D1  
 产品名称: 挡板  
 模具编号: BAH10062-A3  
 材料: ABS(BLACK:UN 2014)  
 用量: 2 PCS

③



产品型号: 20013-C1  
 产品名称: 下壳  
 模具编号: BAH10062-A2  
 材料: ABS(BLACK:UN 2014)  
 用量: 1 PCS

④



产品型号: 20009-E2  
 产品名称: 后脚垫座  
 模具编号: BAH10058-A4A5  
 材料: ABS(BLACK:UN 2014)  
 用量: 2 PCS

⑤



产品型号: BP-9  
 产品名称: 脚垫  
 模具编号: BAH10020-A4  
 材料: PVC(BLACK:UN 2014)  
 用量: 4 PCS

⑥

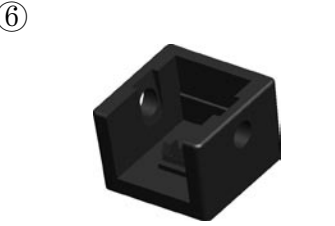

产品型号: 20009-F2  
 产品名称: 前脚垫座  
 模具编号: BAH10058-A4A5  
 材料: ABS(BLACK:UN 2014)  
 用量: 2 PCS

⑦



产品型号: 20009-G2  
 产品名称: 支撑架  
 模具编号: BAH10058-A6  
 材料: ABS(BLACK:UN 2014)  
 用量: 2 PCS

⑧

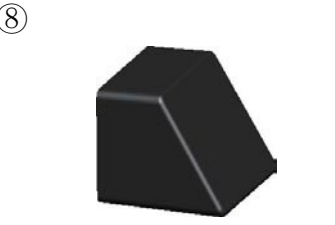

产品型号: 20009-H2  
 产品名称: 脚垫  
 模具编号: BAH10058-A7  
 材料: PVC(BLACK:UN 2014)  
 用量: 2 PCS

⑨



产品型号: PM3x45  
 产品名称: 螺丝  
 规格: M3×45  
 材料: 不锈钢  
 用量: 4 PCS

⑩



产品型号: M3×10  
 产品名称: 铜套  
 规格: M3×10  
 材料: 铜  
 用量: 4 PCS  
 颜色: 铜色

名称	尺寸 (mm)	纸箱编号	G . W (kg)	N . W (kg)	每箱数量(个)	环保胶袋尺寸mm
小箱						
大箱						